

# AFFINITY 990

Brilliant White



**INKLUSIVE  
2 ZUSÄTZLICHER  
LAMPENSÄTZE\***

► **HYBRID PERFORMANCE SLP**

- smartsun PLUS-Lampen: 36 à 180 Watt max.
- Trend Advanced UV-Lampen: 14 à 180 Watt max.
- Gesichtsbräuner: 4 à 420 Watt max.
- smartsun-Spaghettis: 3 à 8 Watt
- smartsun Schulterbräuner: 7 à 25 Watt

► **Affinity 990 Hybrid Performance SLP**

Serienausstattung inkl. Air Condition PLUS, dynamische EVGs  
Art.-Nr. 100003448

► **Affinity 990 Hybrid Performance SLP**

Serienausstattung inkl. Air Condition PLUS, dynamische EVGs, inkl. Aqua Fresh & Aroma  
Art.-Nr. 500001327

\* Sie erhalten zwei zusätzliche Lampensätze bestehend aus UV-Niederdrucklampen sowie Hochdruckstrahlern einschließlich Spaghettlampen.



**JK-INTERNATIONAL GMBH** | Köhlershohner Straße | 53578 Windhagen | Deutschland  
+49 2224/818-0 | [info@ergoline.de](mailto:info@ergoline.de) | [www.ergoline.de](http://www.ergoline.de)



[facebook.com/ErgolineWorld](https://facebook.com/ErgolineWorld)



[instagram.com/ErgolineWorld](https://instagram.com/ErgolineWorld)



[youtube.com/ErgolineWorld](https://youtube.com/ErgolineWorld)

*Ergoline*

3000003470

Anderungen in technischer Ausführung, Design und Lieferbarkeit vorbehalten.

**WELTNEUHEIT  
SMART LIGHT**

## AFFINITY 990 HYBRID PERFORMANCE SLP



*Ergoline*



## EINFACH SMART!

Mit dem neuen Smart Light Performance-Gesichtsbräuner bietet der neueste Zuwachs der Hybrid-Familie eine echte Weltneuheit! Das Zusammenspiel aus Hochleistungs-Strahler, 120-fach spezialbeschichtetem Glasreflektor und neu entwickelter Filterscheibe bietet trotz reduziertem UVA-Anteil eine intensive und lang anhaltende Bräune. Die roten Beauty Light-Anteile fördern die Durchblutung und optimieren dadurch die Bräunungsergebnisse – ohne höhere UV-Dosis. Gleichzeitig pflegt das Beauty Light die Haut schon beim Sonnen und ermöglicht einen besonders schönen und frischen Teint. Die drei zusätzlichen smartsun Spaghetti-Lampen ergänzen das Spektrum mit einer Kombination aus UVB und Beauty Light. Nach wenigen Stunden entwickelt sich eine schöne, natürliche und lang anhaltende Bräune.

Auch im Körperbereich bietet die Hybrid Performance-Technologie eine intensive und natürliche Bräune. Im Verhältnis 2:1 garantieren 36 smartsun PLUS-Lampen und 14 Trend Advanced UV-Lampen besonders schöne und lang anhaltende Bräunungsergebnisse.

Dimmbare, elektronisch gesteuerte Vorschaltgeräte garantieren immer 100% Leistung und eine lange Lampenlebensdauer von 1.000 Stunden.

Die hochglanz-weiße Brilliant White-Lackierung und die zweifarbige LED Light Show machen die neue Affinity 990 Hybrid Performance auch optisch zu einem Highlight im Studio. Für den Komfort sorgen die große Body Shape-Liegefläche, Air Condition PLUS, Comfort cooling PLUS, optionales Aqua Fresh & Aroma sowie der optionale 3D Sound mit Voice Guide.

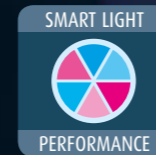

Smart Light Performance (SLP) ist die neueste Gesichtsbräuner-Technologie von Ergoline. Die Kombination aus intensiv bräunendem UV-Licht und Beauty Light in einer Hochdruckeinheit ist weltweit einmalig.

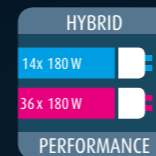

Die Hybrid-Technologie von Ergoline kombiniert zwei Lampentypen. Das Zusammenspiel aus Sonnenlicht und pflegenden Beauty Light-Anteilen bietet eine besonders schöne und natürliche Bräune.



Hochwertige High Performance LED's garantieren eine beeindruckende Farbbrillanz mit über 200 Farb- und Lichteffekten. Bis zu 80 % Energieersparnis und eine Lebensdauer von mehr als 30.000 Stunden.



Mit dem neuen Interior Light werden auch im Innenraum neue Akzente gesetzt. Der hell erleuchtete Bräunungstunnel wirkt besonders hygienisch und lädt Ihre Kunden zum Sonnen ein.



Das pflegeleichte Smart Control-Glasbedienfeld mit großem Display macht die Bedienung des Solariums einfacher und komfortabler denn je.

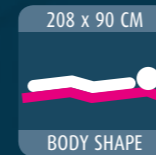

Die ergonomisch geformte Liegefläche mit integriertem Kopfpolster garantiert hohen Besonnungskomfort in Rücken- und Bauchlage.

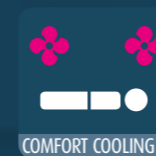

Comfort Cooling PLUS umspült Körper und Gesicht mit angenehm kühlenden Luftströmen. Das Zweikreis-Lüftungssystem kann für Kopf und Körper unabhängig voneinander geregelt werden.



Die leistungsstarke Air Condition PLUS kühlt Liegefläche sowie Bräunungstunnel und verspricht ein rundum erfrischendes Feeling beim Bräunen.

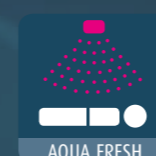

Angenehme Erfrischung beim Bräunen garantiert die Aqua Fresh-Funktion, die fein vernebelte Essenzen in den Bräunungsraum sprüht. Für Körper und Gesicht getrennt einstellbar.

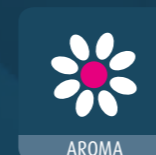

Das Aroma-Programm verwöhnt mit einem dezenten Duft. Damit Ihre Kunden die Besonnung mit allen Sinnen genießen können.

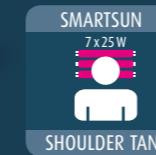

Schöne Bräune und Pflege auf einmal. Die smartsun-Schulterbräuner garantieren eine schöne und natürliche Rundumbräune.

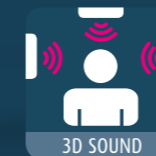

Das 3D-Sound-System bietet ein überwältigendes Klangerlebnis. Das System besteht aus zwei Lautsprecherboxen, einem Subwoofer, SD-Card-Slot und MP3-Dock-in.

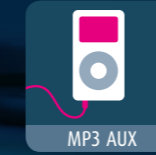

Mit dieser Funktion kann Ihr Kunde seinen MP3-Player oder sein Smartphone mit einem integrierten Audio-kabel anschließen und die eigene Musik während der Besonnung genießen.

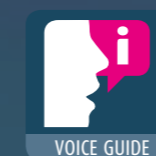

Der Voice Guide erläutert jede Bedienfunktion des Solariums. Und das ganz persönlich durch eine angenehme Stimme.

### TECHNISCHE DATEN

- ▶ Thermostatgesteuerte Warmluftrückführungs-Automatik (M)
- ▶ Temperaturangepasste Zentrallüftungs-Automatik
- ▶ Bemaßung geschlossen (L x B x H in cm): 226-235 x 148 x 147
- ▶ Bemaßung offen (H in cm): 183
- ▶ Einstiegshöhe (in cm): 61

- ▶ Einstiegsöffnungsmaß (in cm): 75
- ▶ Erforderliches Kabineninnenmaß (L x B in cm): 240 x 230
- ▶ Gesamtleistungsaufnahme bei 230 V Netzspannung: 14.400 Watt
- ▶ Absicherung (träge): 3x 35 A
- ▶ Gewicht: 600 kg

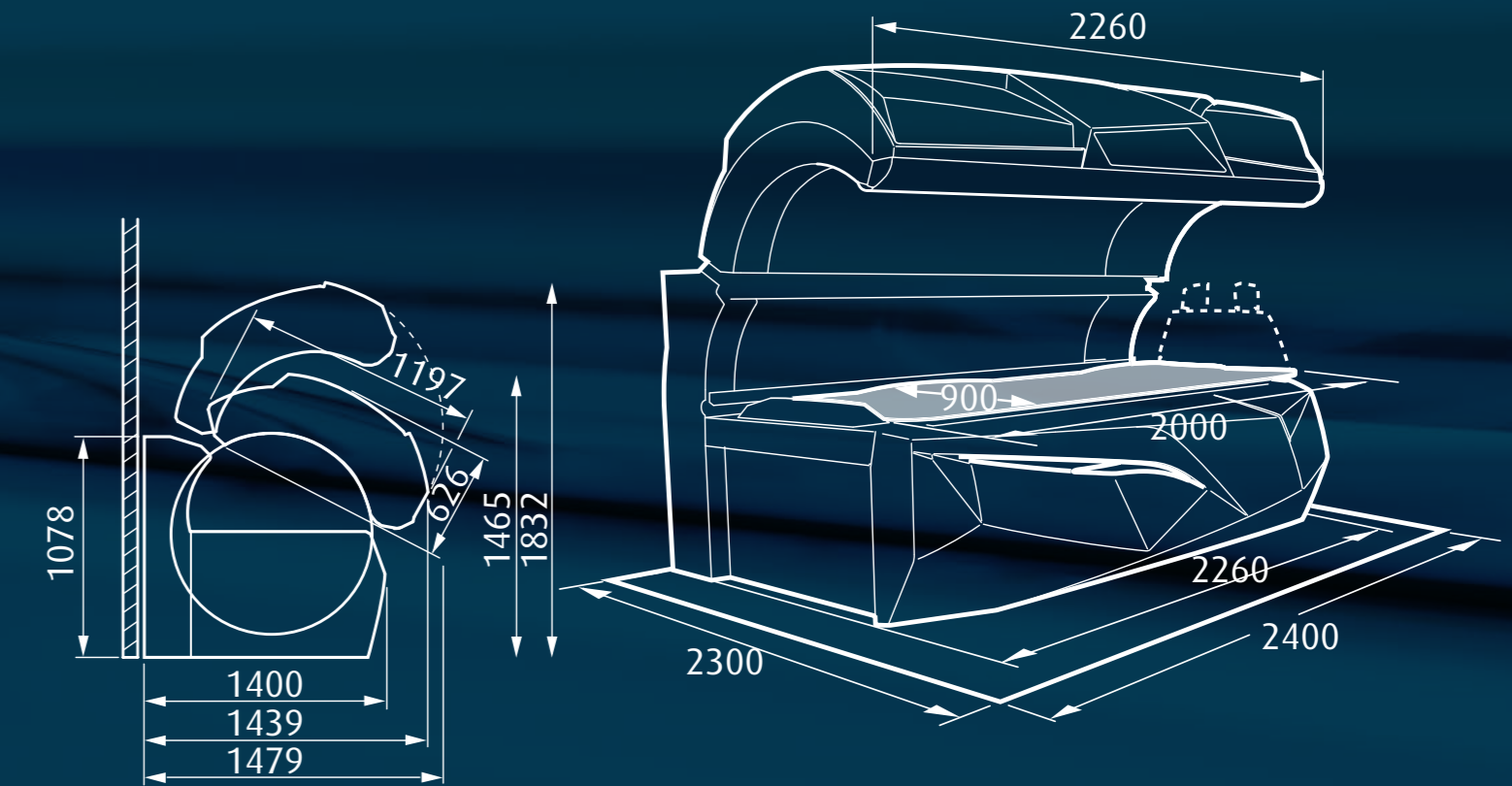

Änderungen in technischer Ausführung und Design, Preis sowie Liefermöglichkeit vorbehalten. Die angegebene Maximalleistung ist je nach Gesetzgebung des jeweiligen Landes in der Leistung angepasst.